

GUIDE D'INSTALLATION DES ARMOIRES

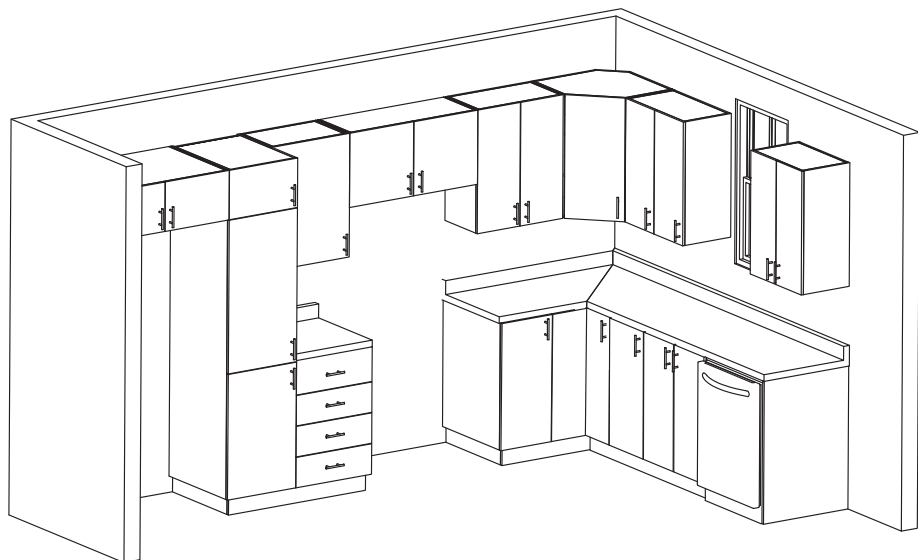

MANUEL X



TABLE DES MATIÈRES

INTRODUCTIONP.3
OUTILS REQUISP.4
QUINCAILLERIEP.5
PRÉPARATION DE LA PIÈCEP.6
POSE DES CAISSONS DU BASP.7
POSE DES CAISSONS ADJACENTSP.8
FIXATION DES CAISSONS AU MURP.9
INSTALLATION DES COLONNESP.10
POSE PANNEAU RÉFRIGÉRATEURP.11
INSTALLATION CAISSONS HAUTP.12
POSE DU PANNEAU FINIP.14
POSE DU CAISSON POÊLEP.15
POSE DU PANNEAU FINI (HOTTE)P.16
FIXATION DE LA COLONNE AU MURP.17
INSTALLATION CAISSON RÉFRIGÉRATEURP.18
INSTALLATION CÔTÉ LAVE-VAISSELLEP.19
POSE DES BANDEAUX D'AJUSTEMENTP.20
POSE DES TABLETTESP.21
POSE DES PLINTHESP.22
POSE DES COMPTOIRSP.24
POSE DES PORTES ET FAÇADES DE TIROIRP.26
POSE DES POIGNÉESP.27

GUIDE D'INSTALLATION DES ARMOIRES

Ce guide est conçu pour vous aider dans la marche à suivre lors de l'installation de vos armoires AVIVIA. Nous vous recommandons de bien suivre les étapes. Cela vous aidera à réussir votre projet rapidement et efficacement. Si vous avez des questions, n'hésitez pas à nous contacter. Nous serons heureux de vous aider dans votre démarche.

Sans frais: 1-844-365-7821

AVANT DE COMMENCER

- 1) Lire attentivement et en entier le présent guide. Cela vous permettra de bien comprendre toutes les étapes requises pour l'installation.
- 2) Assurez-vous d'avoir les outils et toutes les quincailleries d'installation nécessaires en main. N'hésitez pas à louer les outils nécessaires, cela vous aidera grandement d'avoir les bons outils. Référez-vous à la page 4 pour la liste complète des outils dont vous aurez besoin.
- 3) Vérifiez si vous avez bien reçu l'ensemble de vos caissons. Utilisez le bordereau de livraison qui vous permettra de vérifier si vous avez en main toutes les boîtes reliées à votre commande. Assurez-vous d'avoir tous vos caissons en main déjà assemblés, ainsi que le plan d'installation. Pour l'assemblage de vos caissons, il est recommandé de s'installer sur des chevalets afin de pouvoir travailler à votre hauteur. (N'installez pas tout de suite les portes, tablettes et tiroirs dans les caissons).
- 4) Tous les éléments de votre cuisine doivent être entreposés à l'intérieur à une température et une humidité normale.

OUTILS REQUIS

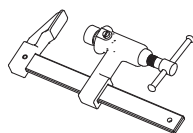

Serre-Joint

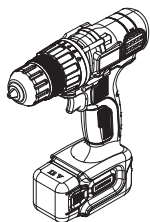

Perceuse



Détecteur de
Monatant



Escabeau

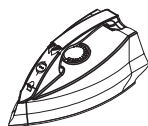

Fer à
repasser

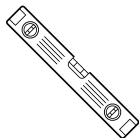

Niveau (48"
recommandé)

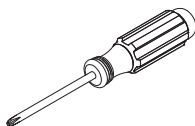

Tournevis Multiple
(Robertson,
Philips)



Crayon

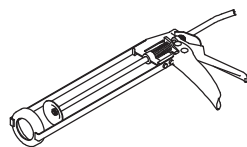

Pistolet à Cartouche

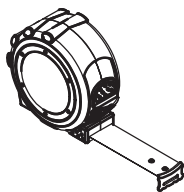

Ruban à mesurer

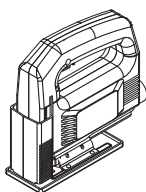

Scie Sauteuse

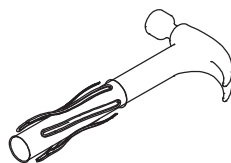

Marteau



Mèches Plates

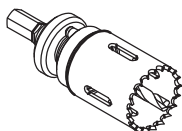

Mèche Emporte-
Pièce

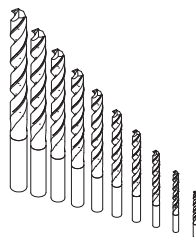

Mèches à Bois

OUTILS REQUIS (Suite)

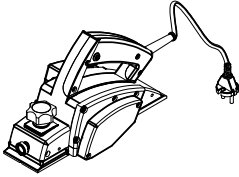

Rabot Électrique

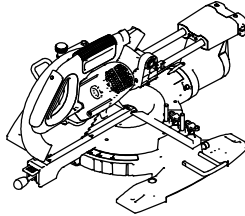

Scie à Onglet

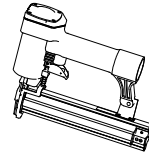

Cloueuse de Finition

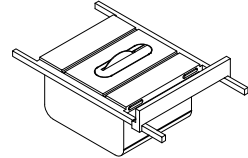

Banc de Scie

LA QUINCAILLERIE

Pour vous assurer d'avoir toutes les quincailleries vous permettant d'installer vos armoires, utilisez notre kit d'installation qui comprends les éléments suivants:

ITEM	QTÉ
Manuels d'Assemblage	
Guide d'installation	
Plans d'installation (si option plan choisie)	
Vis #8 x 3"	100
Vis #8 x 1-1/8"	150
Vis #8 x 9/16"	100
Équerres simple métal	20
Crayon Retouche	1
Bande de Chant préencollée	16
Huile de retouche 50ml (Si armoire en bois)	1
Ancrages à gypse	10
Embout 3" pointe #2 SKB23PK	1
Embout 3" pointe étoile GTP2X3R	1
Bardeaux d'ajustement	10
Support pour armoires hautes	2
Coussinets de portes en polyuréthane (132/feuille)	1

PRÉPARATION DE LA PIÈCE

Tirer un trait au niveau à $34\frac{3}{4}$ " du sol, à partir de l'endroit où le plancher est le plus élevé.

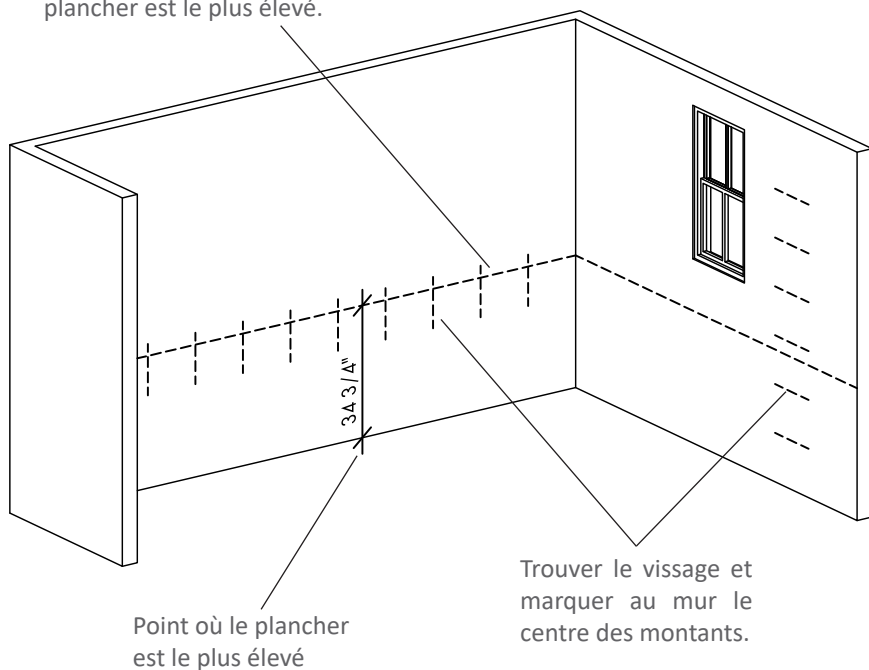

- **Trouvez votre vissage avant de procéder à l'installation des armoires.** Utilisez un détecteur de montant et vérifiez à l'aide d'un clou en perçant derrière l'emplacement des caissons.
- **S'il n'y a pas de vissage derrière les caissons.** Une fois le caisson en place, percez un trou ($3/16$ ") dans le caisson et dans le mur, retirez le caisson et insérez un ancrage à plâtre dans le mur.
- Marquez le vissage juste au dessus de la ligne des caissons. Vous pourrez toujours y avoir accès par la suite et vos traits seront cachés par le comptoir.

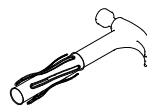
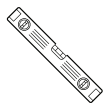

POSE DES CAISSONS DU BAS

S'il y a un caisson de coin dans votre aménagement, commencez par l'installation de celui-ci.

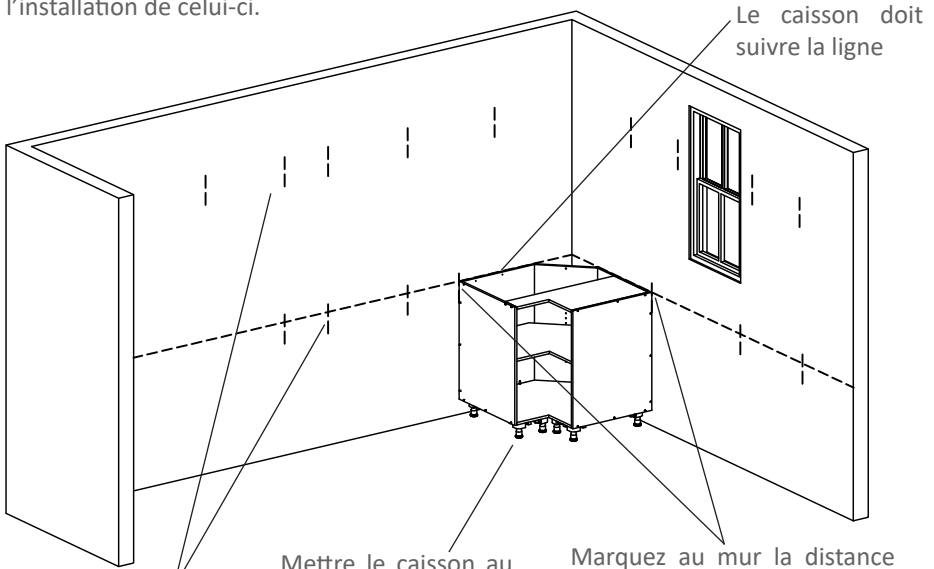

À l'aide du plan d'installation, marquez l'emplacement de tous vos caissons.

Mette le caisson au niveau à l'aide des niveleurs

Marquez au mur la distance ou le caisson doit arriver. Si le mur n'est pas à l'équerre, il est possible que le caisson n'arrive pas exactement sur les lignes des 2 murs. Dans ce cas, balancez afin d'avoir la même différence sur chaque mur.

S'il n'y a pas de caisson de coin dans votre aménagement, commencez par le caisson adjacent à un mur.

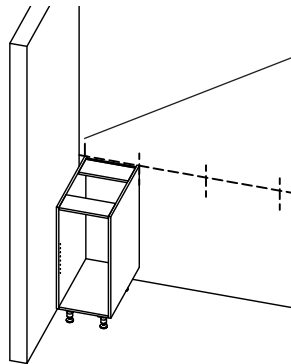
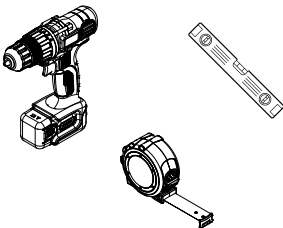

Gardez un espace sur le côté du mur en se fiant aux mesures du plan d'installation. Généralement, une distance de 1 1/2\"/>

POSE DES CAISSONS ADJACENTS

Installez les caissons à partir du coin. Mettre au niveau à l'aide des niveleurs.
Vissez les caissons ensemble mais ne pas visser immédiatement au mur.
Vérifiez pour que les caissons suivent bien les mesures prévues au plan.

CAISSON ÉVIER

Marquez le centre de la tuyauterie et percer les trous dans le caisson avant l'installation au mur. Utilisez une mèche emporte-pièce de la grosseur appropriée pour le renvoi et une mèche plate pour les tuyaux d'eau. **Si les tuyaux arrivent du mur et du plancher, dévissez le dos, installez le caisson en place et remettre le dos par après. Cela vous permettra de ne pas découper inutilement le caisson.**

Mettre des bardeaux d'ajustement derrière les caissons si nécessaire.

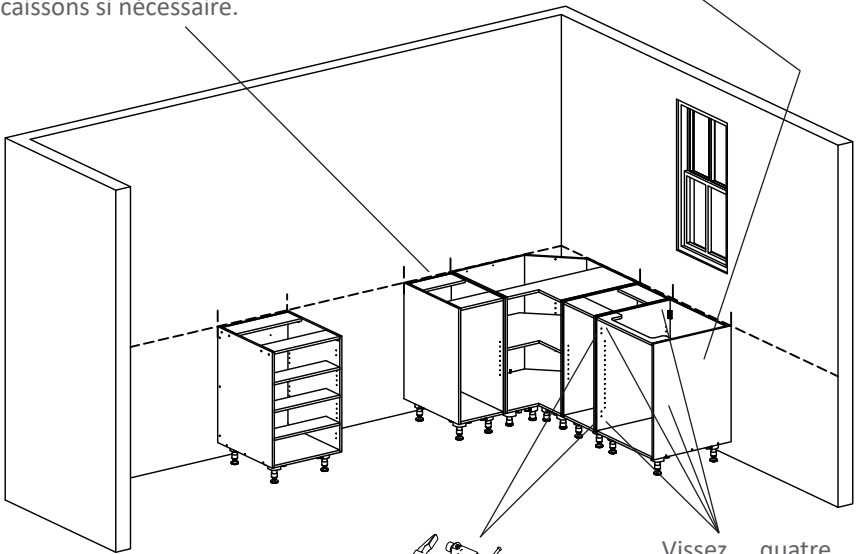

Utilisez 2 serres pour fixer les caissons ensemble.

Vissez quatre (4) vis #8 x 1 1/8" pour fixer les modules ensemble

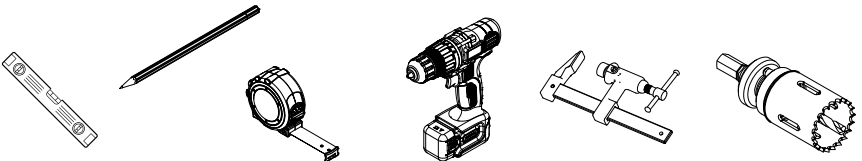

FIXATION DES CAISSONS AU MUR

Une fois que tous les caissons du bas sont en place, fixez les caissons au mur. Faire attention pour que les caissons soient bien à plat sur le mur (sinon utilisez des bardeaux) et vissez au mur en faisant attention pour ne pas serrer trop fortement.

Fixez au mur en s'assurant que les caissons sont à la bonne place en fonction du plan d'installation. Utilisez des vis #8 x 3" et vissez dans les caissons (4 par caissons)

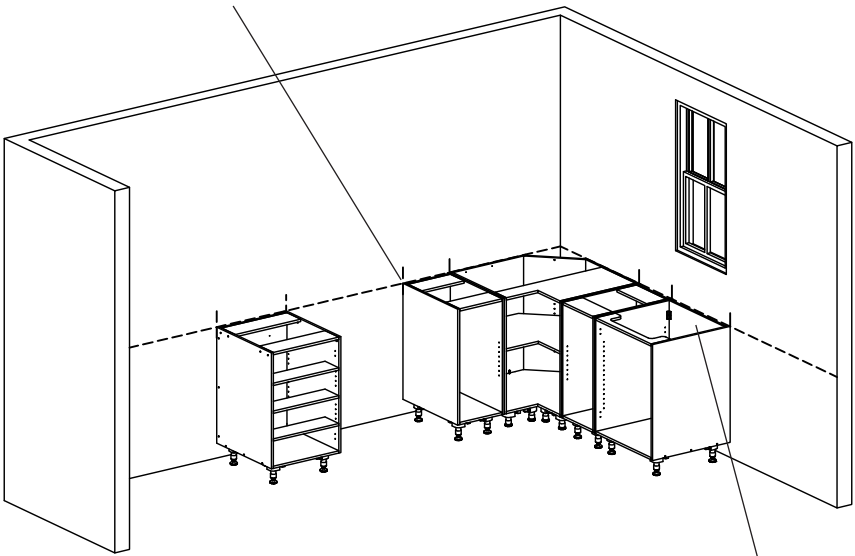

Une fois fixé, reprendre le niveau pour s'assurer que rien n'ait bougé.

Faire attention de ne pas visser dans les conduites d'eau ou d'égout.

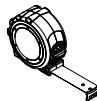
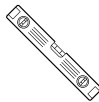

POSE DES COLONNES

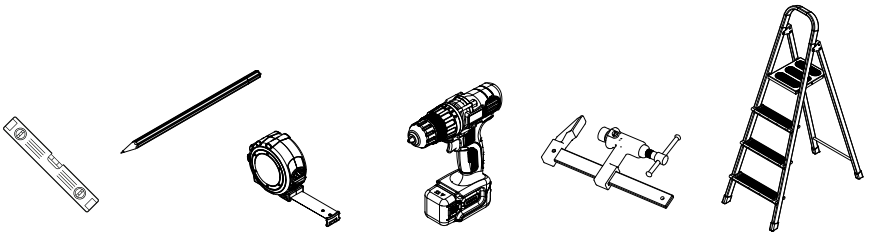
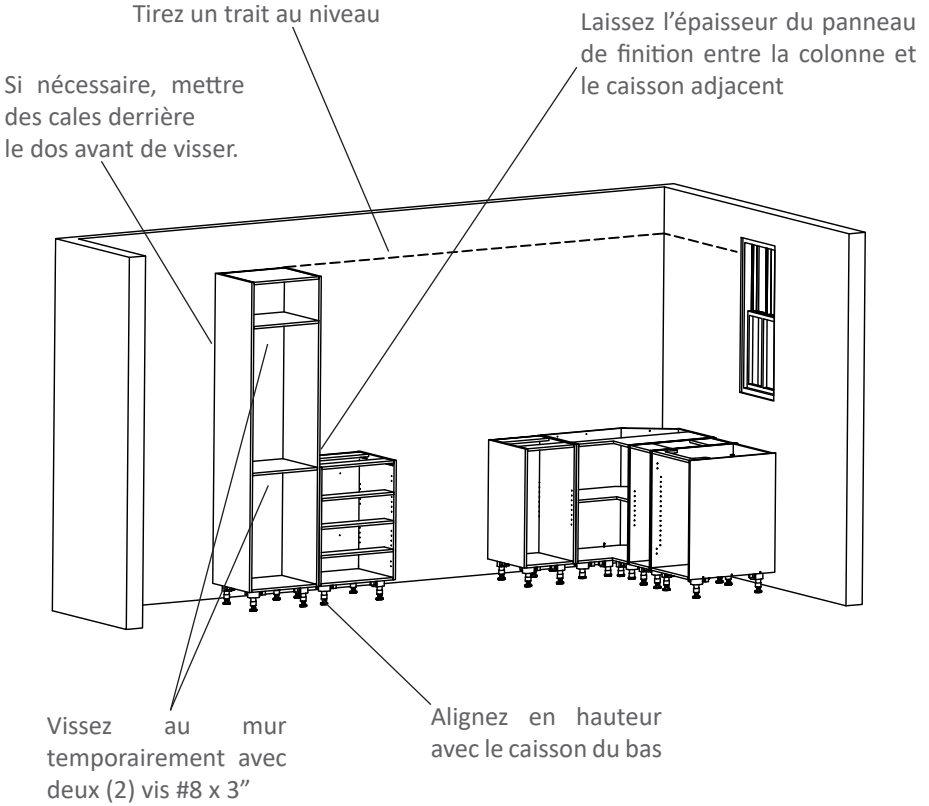

POSE PANNEAU RÉFRIGÉRATEUR (SI PAS DE COLONNE)

Enlevez l'excédant au plancher à l'aide du rabot électrique si le panneau est trop long.

Tirez un trait au niveau à la hauteur prévue aux plans.

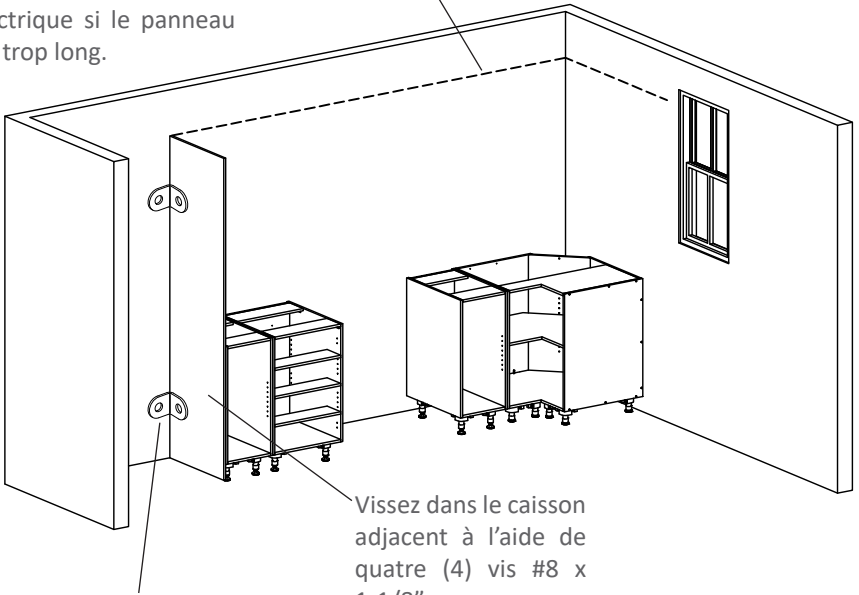

Vissez des équerres simples. (La représentation des équerres est surdimensionnée par souci de clarté)

Vissez dans le caisson adjacent à l'aide de quatre (4) vis #8 x 1-1/8".

Dans ce cas-ci, le mur ouvre vers le haut. Prendre un bloc (ou un bardeau) de la même épaisseur que le joint entre le mur et le panneau (qui a été placé au niveau) et faire un trait sur la hauteur du panneau de l'épaisseur du bloc. Par la suite, utilisez le rabot électrique et enlever le matériel jusqu'à la ligne. Cela permettra que le panneau soit parfaitement collé au mur au niveau. (Vous pouvez également faire la même opération au plancher si celui-ci n'est pas au niveau.)

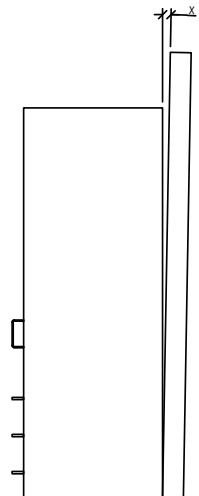

INSTALLATION CAISSONS HAUT

Vissez légèrement au mur à l'aide de deux (2) vis #8 x 3"

Insérez une ou des cales au besoin. (Si le mur n'est pas de niveau). Faites dépasser la cale pour qu'elle supporte également le caisson adjacent.

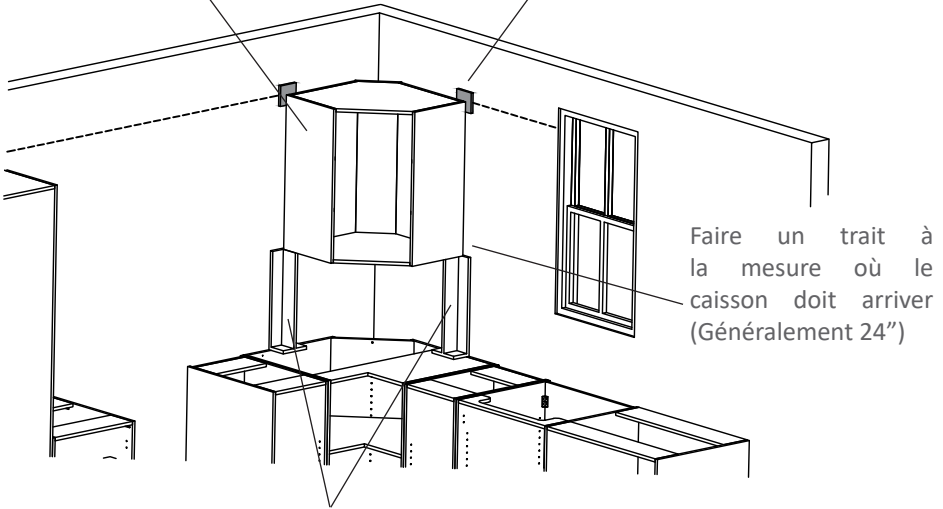

À l'aide des supports pour armoires hautes, placez le caisson pour qu'il suive le trait au mur préalablement fait. Le bas du caisson doit être à 54" du sol.

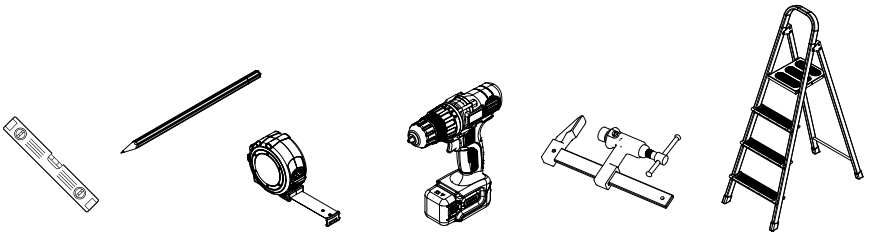

INSTALLATION CAISSONS HAUT (Suite)

Mettre une cale (en haut ou en bas) si nécessaire.

Le caisson adjacent au coin arrive 1/4" en retrait

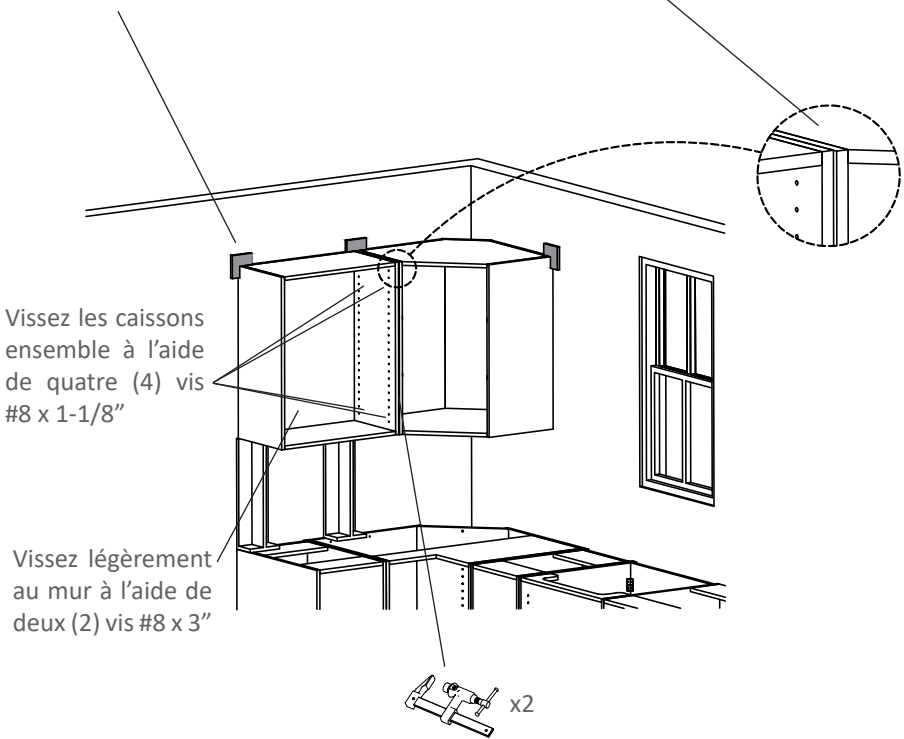

Utilisez des serres afin de bien maintenir ensemble les caissons lors du vissage

POSE DU PANNEAU FINI

1 - Prendre la mesure en haut et en bas du caisson (mesure B).

2 - Additionnez les mesures A + B et marquez un trait en haut et en bas au dos du panneau et tracez un trait.

3 - Enlevez l'excédent à l'aide du rabot électrique.

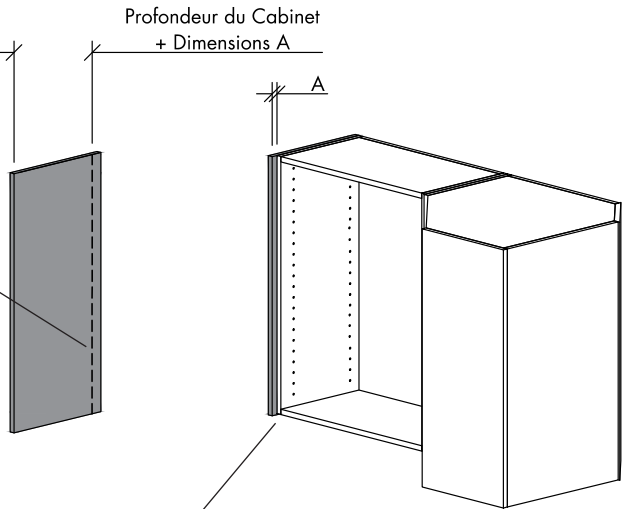

La dimensions A doit avoir l'épaisseur de la porte + 1/8"

Vissez le panneau fini à l'aide de quatre (4) vis #8 x 1-1/8", par l'intérieur du caisson.

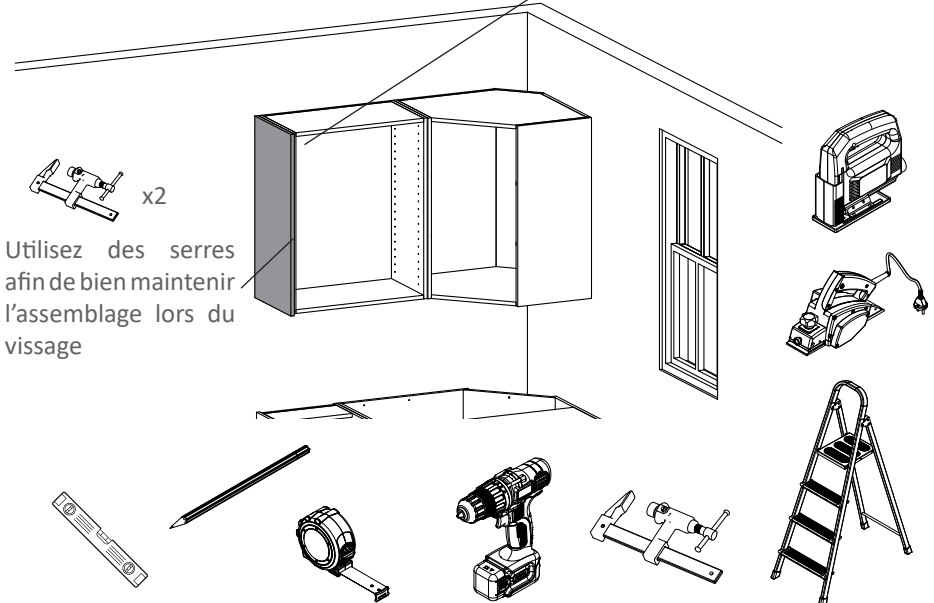

POSE DU CAISSON POELE

Vissez deux (2) pièces de mélamine sur le caisson hotte que vous enlèverez ensuite.

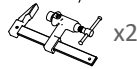
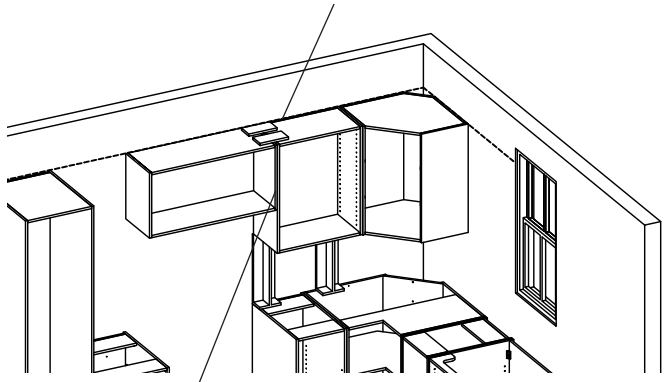

Utilisez des serres afin de bien maintenir l'assemblage et vissez ensemble à l'aide de quatre (4) vis #8 x 1-1/8".

Laissez un espace correspondant à l'épaisseur du panneau de finition

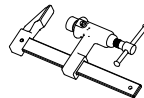
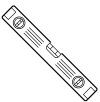
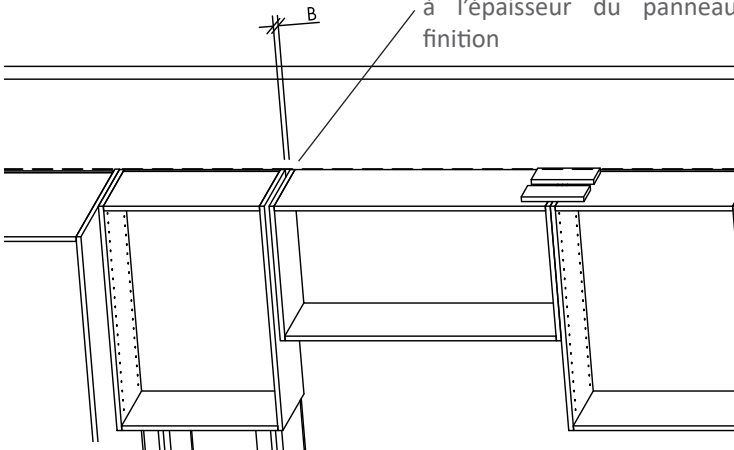

POSE DU PANNEAU FINI (HOTTE)

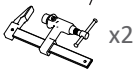
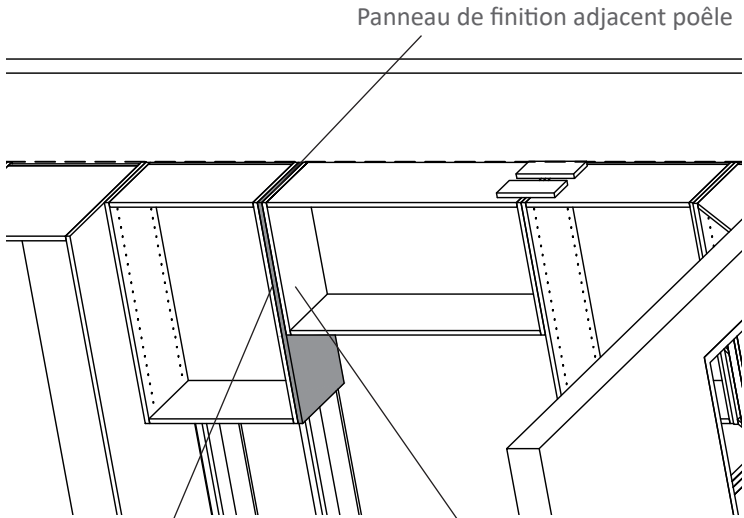

Utilisez des serres afin de bien maintenir l'assemblage lors du vissage

Une fois le panneau de finition ajusté, utilisez les serres-joints pour fixer le panneau dans les deux (2) caissons à l'aide de vis #8 x 1-1/8"

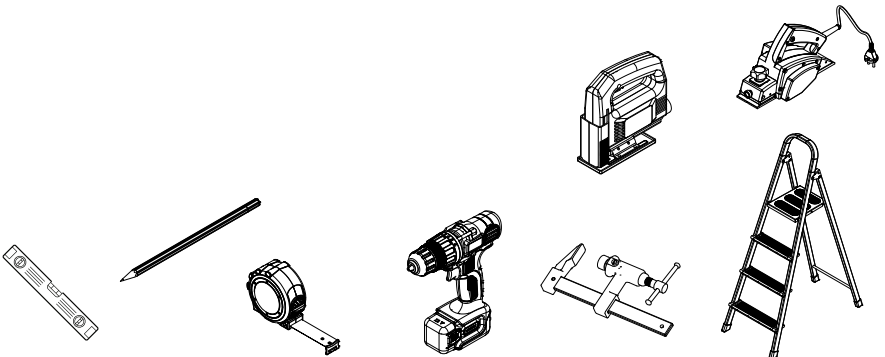

FIXATION DE LA COLONNE AU MUR

Fixez solidement la colonne au mur à l'aide de six (6) vis #8 x 3" (3 si le caisson est étroit)

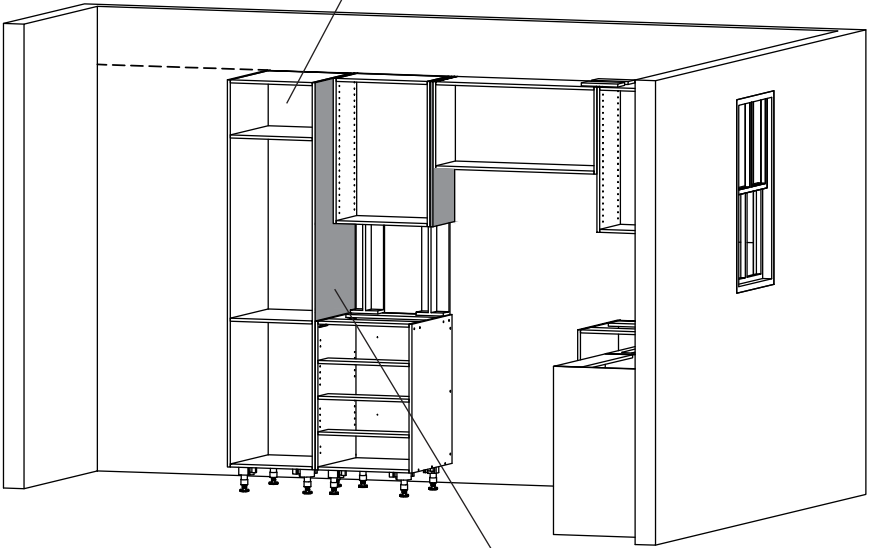

Ajustez le panneau de finition de la colonne et fixez sur les caissons adjacents à l'aide de vis #8 x 1-1/8"

INSTALLATION CAISSON RÉFRIGÉRATEUR

Utilisez des pièces de mélamine pour fixer le caisson réfrigérateur sur la colonne ou le panneau fini adjacent.

Fixez en premier dans le caisson adjacent et ensuite placez au niveau et fixez au mur

Une fois tous les caissons du haut posés, fixez solidement les caissons au mur à l'aide de vis #8 x 3" (4 par caisson si possible)

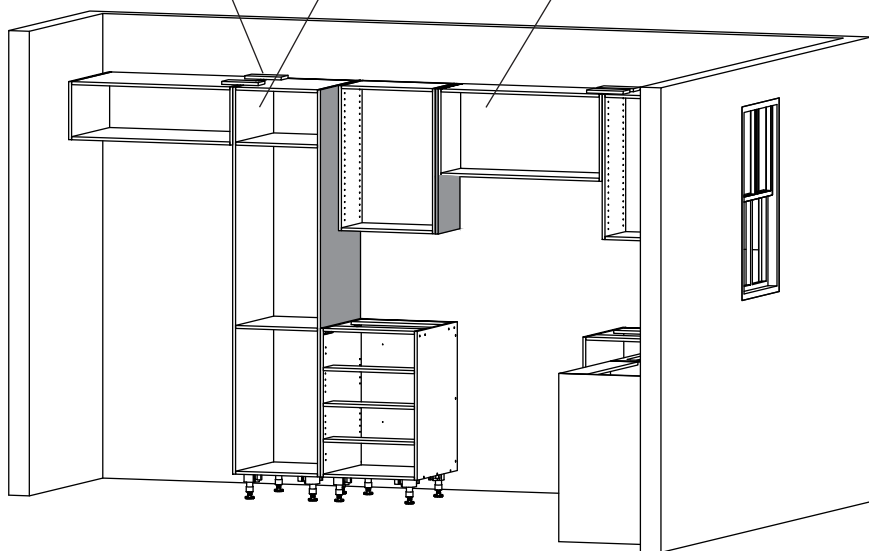

Toujours utiliser des bardeaux d'ajustement derrière les caissons si le mur n'est pas au niveau.

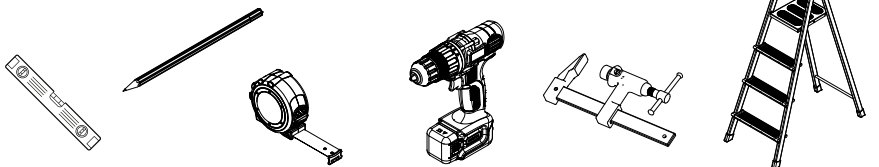

INSTALLATION CÔTÉ LAVE-VAISSELLE

Fixez les traverses dans le caisson et le panneau lave-vaisselle à l'aide des équerres en métal

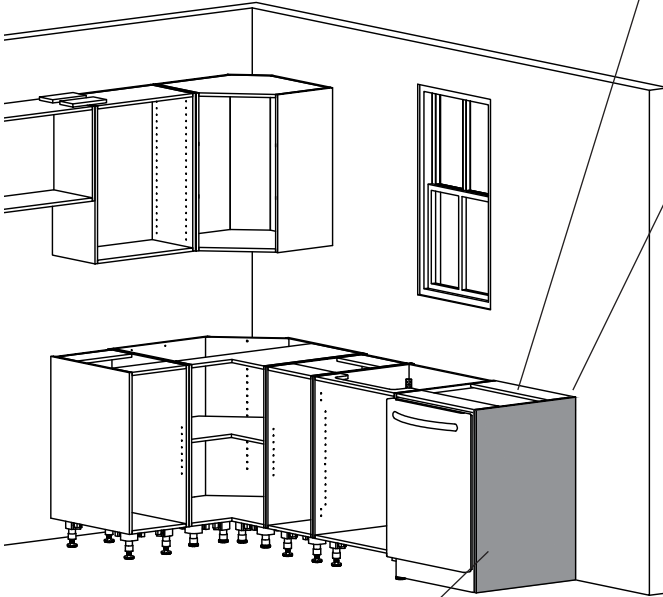

Placez le panneau au niveau à 24" du caisson adjacent. Si le mur ou le plancher ne sont pas au niveau, marquez le panneau et nivelez à l'aide d'un rabot électrique dans le dos et le bas. Si vous nivelez dans le bas du caisson, remettre une bande de chant (fournie dans le kit d'installation) pour protéger le panneau de l'humidité au plancher.

Fixez le panneau au mur et au plancher à l'aide d'équerre 3/4"

POSE DES BANDEAUX D'AJUSTEMENT

Mesurez l'espace entre le mur et le caisson et ajustez un bandeau d'ajustement de la bonne dimension. Placez le égal au devant du caisson et fixez le dans le caisson avec des vis #6 x 1-1/2"

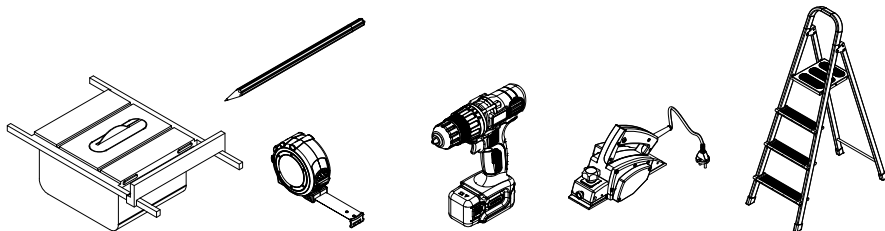
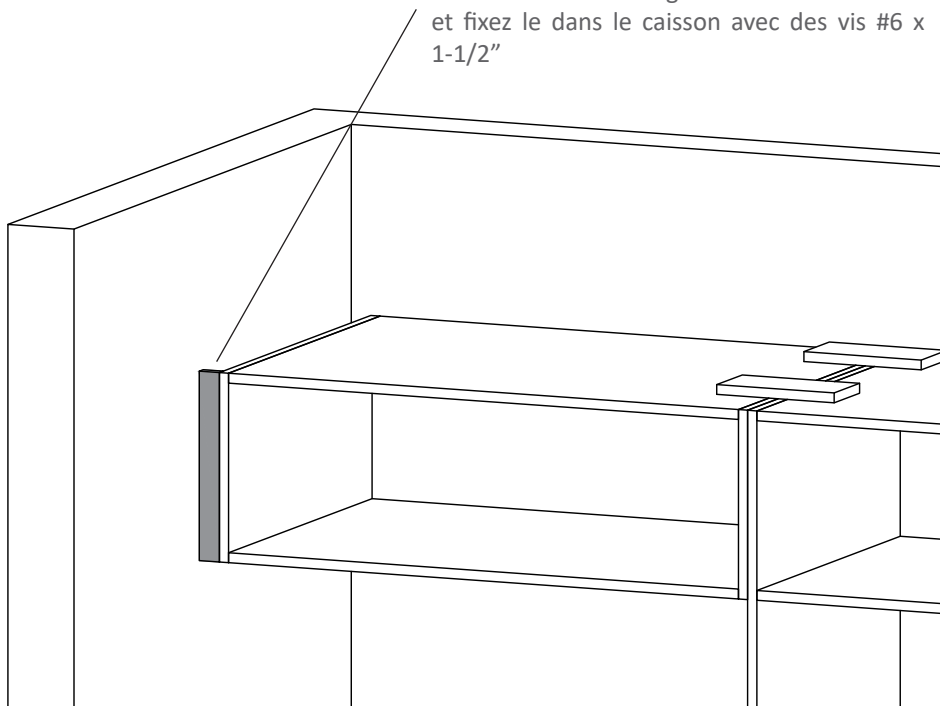

POSE DES TABLETTES

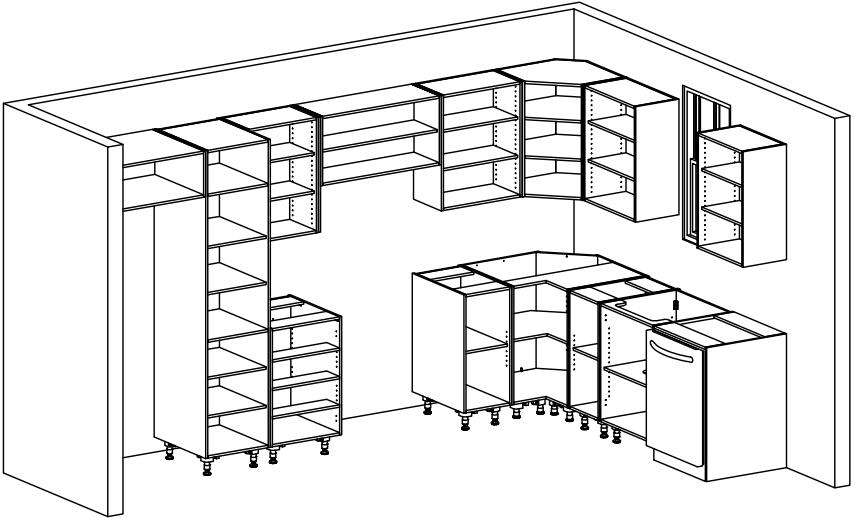

Une fois l'ensemble des caissons installés, effectuez la pose des tablettes ajustables.

POSE DES PLINTHES

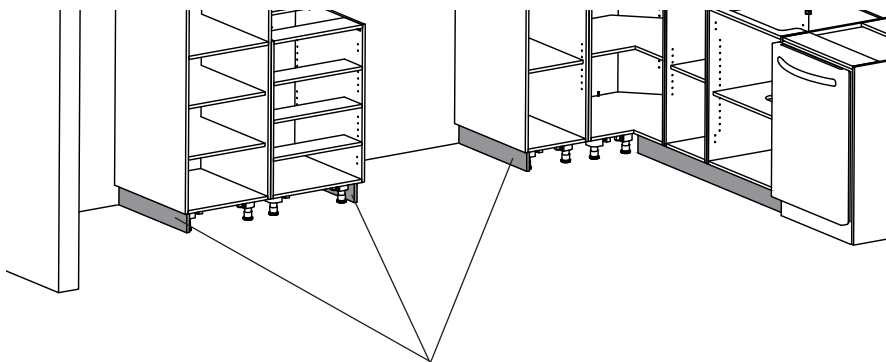

Installez les plinthes dans les côtés en premier. Vous pouvez uniquement les coller sur les pattes de plastique avec du silicone. Il est également possible de les sécuriser avec des clous fixés à l'aide d'une cloueuse de finition.

*Mettre la bande de chant au plancher. Cela permet de protéger le matériel en cas de dégâts d'eau.

**Utilisez le rabot électrique pour ajuster la hauteur des plinthes

Autre méthode: Vous pouvez également installer les plinthes en jointant au 45°. Cette méthode demande davantage de précision mais permet un assemblage sans joints apparents.

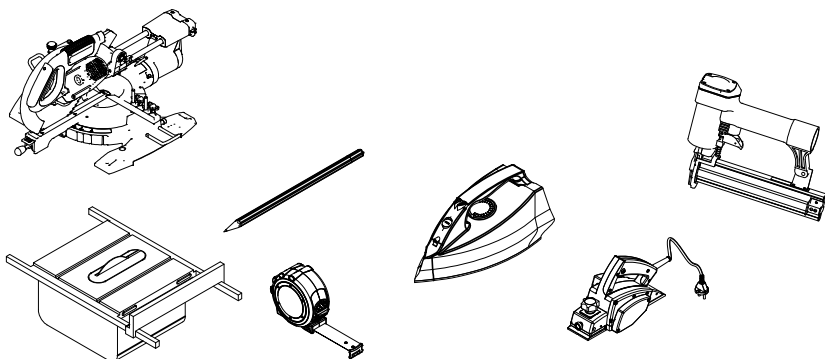

POSE DES PLINTHES (Suite)

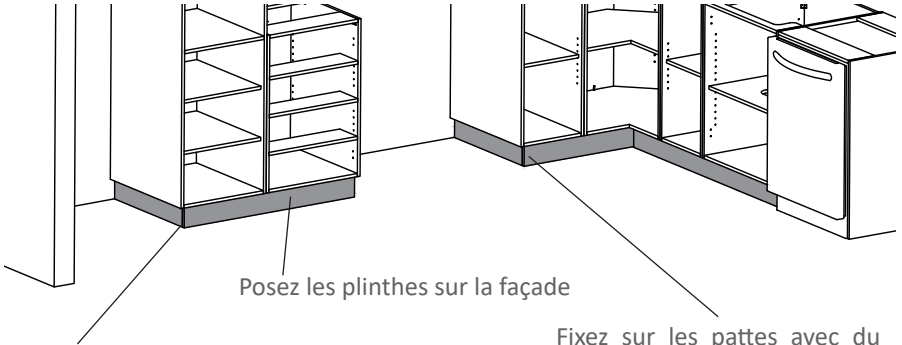

Posez les plinthes sur la façade

Apposez une bande de chant préencollée (fournie avec le kit d'installation) sur le bout des plinthes de façade. (Si vous avez un bois huilé, appliquez de l'huile sur la bande de chant une fois celle-ci appliquée sur la plinthe)

Fixez sur les pattes avec du silicone et sécurisez avec des clous de finition entre la plinthe du devant et celle du côté.

La pose de la bande de chant se fait à l'aide d'un fer à repasser. Chauffez la bande de chant jusqu'à ce que la colle fonde, pressez fermement et enlevez l'excédent à l'aide d'un exacto.

POSE DES COMPTOIRS (Comptoirs en Stratifié)

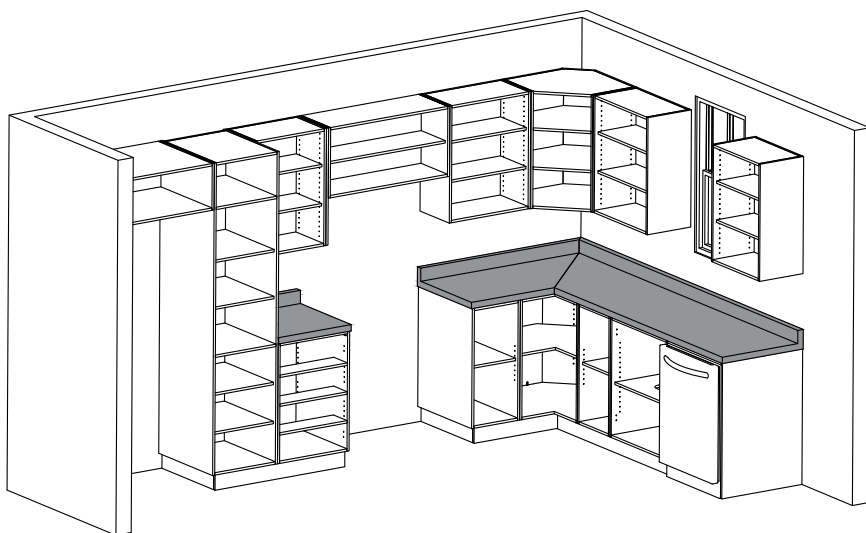

1 - Assemblez les comptoirs de coin en utilisant les lamelles de positionnement fournies à cet effet.

2 - Ajustez bien l'avant des comptoirs et utilisez les clés à comptoir pour serrer légèrement les comptoirs ensemble (utilisez un seul serre-joint).

3 - Si le mur n'est pas à l'équerre, enlevez l'excédent sur le comptoir à l'aide d'un rabot électrique.

***** ATTENTION, cette opération est délicate*****

4 - Une fois le comptoir bien ajusté, séparez les comptoirs et appliquez un joint de silicone transparent sur une des deux (2) arêtes pour coller et sceller le comptoir.

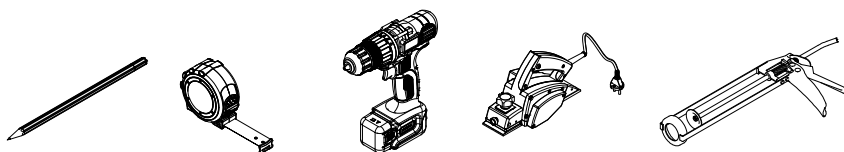

POSE DES COMPTOIRS (Comptoirs en Stratifié) (suite)

5 - Remplacez les comptoirs ensemble et serrez les comptoirs ensemble en utilisant les clés à comptoir en commençant par le devant.

*****Il est beaucoup plus facile de faire cette opération à deux (2) personnes. Une qui place le joint par le dessus et l'autre qui serre les clés par le dessous. *****

6 - Une fois toutes les clés de comptoir légèrement serrées et le comptoir bien placé, serrez plus fortement les clés de comptoir.

7 - Utilisez des vis #8 x 1-1/8" à tête ronde pour fixer le comptoir aux traverses avant et arrière de chaque caisson.

Note: Il est possible que le comptoir soit gauchi, cela est normal et se corrigera lors de la fixation aux caissons.

POSE DES PORTES ET FAÇADES DE TIROIRS

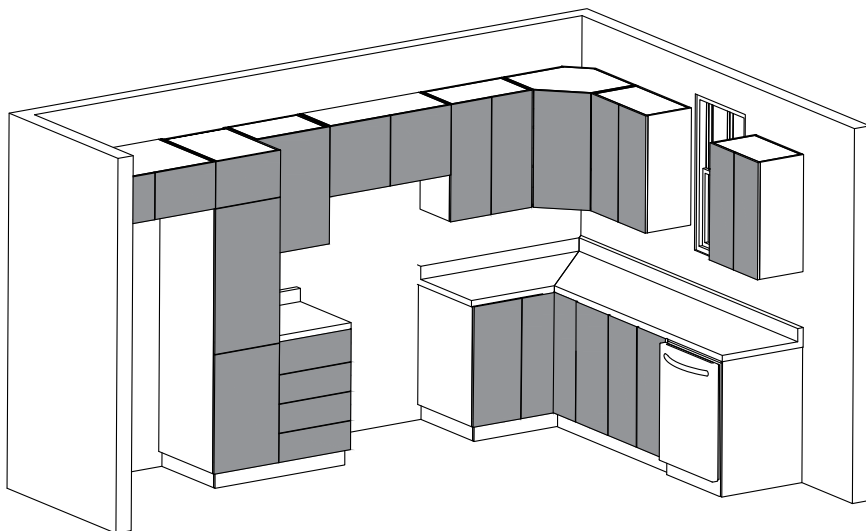

Utilisez nos guides d'assemblage des charnières et celui des tiroirs pour la pose et l'ajustement des tiroirs et des portes.

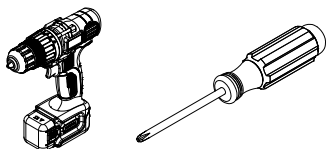

POSE DES POIGNÉES

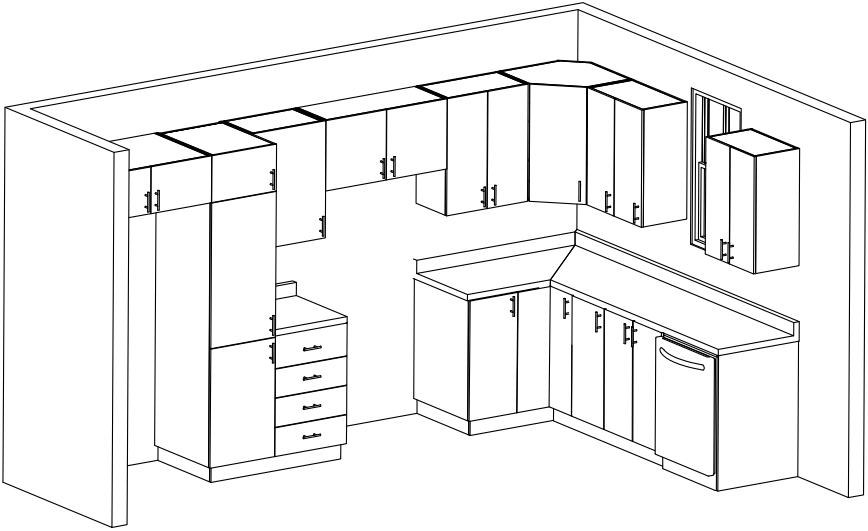

Pour la pose des poignées, nous vous conseillons d'utiliser un tournevis afin de ne pas trop serrer les poignées. Si vous avez acheté vos poignées en même temps que vos armoires et utilisé notre service de plans, les poignées seront déjà pré-percées ce qui vous facilitera la vie et permettra une plus grande précision de perçage.

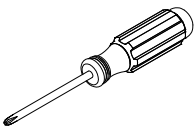

AVIVIA

20 Route Goulet
Proulxville, QC G0X 2B0

Téléphone (sans frais): 844-365-7821

Télécopieur: 418-365-7915

Email: info@avivia.ca

Site Web: www.avivia.ca

